

*Система автоматического капельного полива
нового поколения от
Синьора Помидора
(инструкция по эксплуатации)*



На 60 растений!

Лучший подарок для современного дачника!

Данная система является интеллектуальной собственностью
ООО «КРОВСТРОЙ» г. Дедовск, М.О

Комплект поставки.

№	Наименование	Количество	Назначение
1	Шланг подающий 7/9 мм	18 м	Для соединения насоса с большим разветвителем, а также разводка от большого разветвителя к грядкам
2	Шланг для капельниц 4/6 мм	12,1 м	Для соединения малого разветвителя с капельницами
3	Большой разветвитель с пробкой	1 шт	Для разводки подающих шлангов по грядкам
4	Малый разветвитель	31 шт	Для соединения подающих шлангов и капельниц
5	Капельница	60 шт	Для установки под корень каждого растения
6	Заглушка для подающего шланга	3 шт	Для остановки воды в конце подающего шланга.
7	Солнечная батарея	1 шт	Для зарядки контроллера
8	Контроллер	1 шт	Для управления системы полива
9	Насос	1 шт	Для подачи воды в шланги
10	Антисифон	2шт	Для предотвращения самотека
11	Инструкция по эксплуатации	1 шт	Для нашего дорогого Клиента!

Уважаемые покупатели! Благодарим Вас за выбор Системы автоматического капельного полива нового поколения от Синьора Помидора!

Вы по достоинству оцените все преимущества и инновации нашей продукции, а простота использования и богатый урожай станут для Вас приятным дополнением к этой покупке.

Мы убедительно просим Вас внимательно изучить данную инструкцию по эксплуатации и строго руководствоваться её требованиями. Только в этом случае Система будет работать правильно и будет долгие годы радовать Вас.

Наша Система рассчитана на полив 60-ти растений, но Вы можете увеличить количество поливаемых растений, приобретя один или несколько дополнительных расширительных комплектов на 12 растений.

Ваш Синьор Помидор.

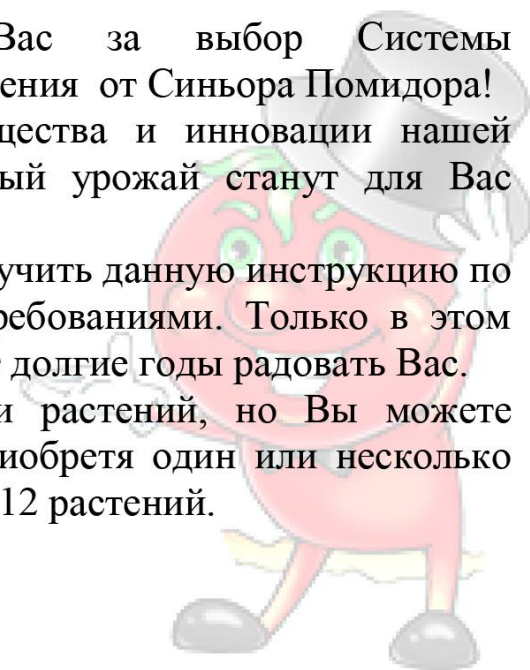

Общая схема.

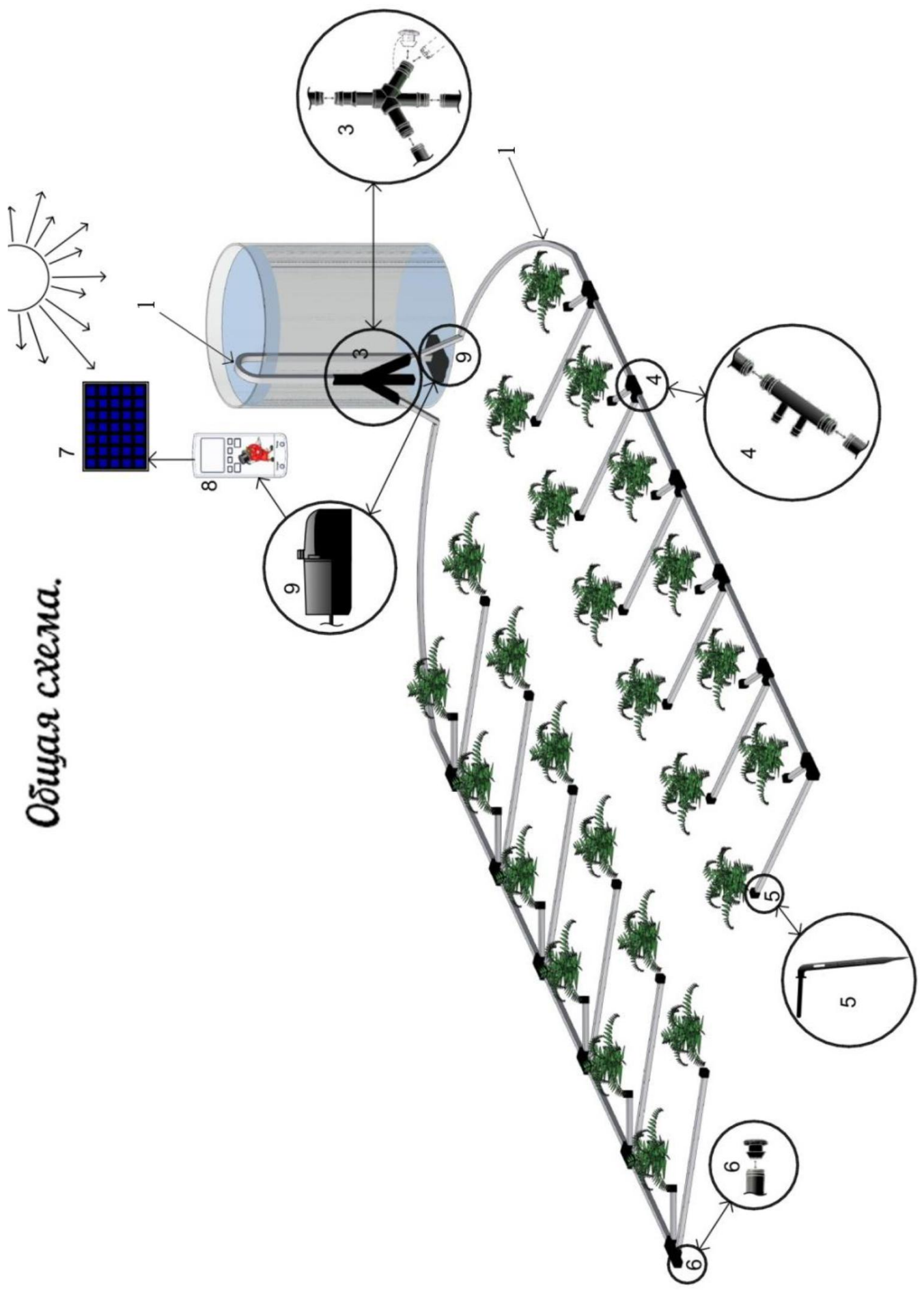

Принцип работы системы.

Работа системы автоматического капельного полива нового поколения от Синьора Помидора происходит следующим образом:

- 1) Контроллер (8) в соответствии с программой настройки включает на заданное время насос (9), который закачивает воду из бочки в подающий шланг (1).
- 2) Подающий шланг (1) с помощью большого разветвителя (3) разделяет поток воды на две или три магистрали в зависимости от схемы посадки в Вашей теплице. Если требуются только две магистрали, то заглушите пробкой большого разветвителя (3) один из выходов разветвителя.
- 3) Через малые разветвители (4) вода подается через шланги для капельниц (2) и капельницы (5) непосредственно к корневой системе Ваших растений.
- 4) Зарядка аккумулятора контроллера (8) осуществляется от солнечной батареи (7).

Монтаж системы полива.

1. Установите бочку вблизи теплицы.
2. Соедините насос (9) с подающим шлангом (1) и опустите насос (9) на дно бочки .
3. Введите подающий шланг в теплицу и соедините его с большим разветвителем (3) внутри теплицы согласно рис.1.



Рис.1

- Определитесь с длиной магистралей в теплице, идущих по грядкам от большого разветвителя (3). Нарежьте магистральные подающие шланги (1) нужной длины и соедините их с выходами большого разветвителя (3). При необходимости воспользуйтесь пробкой большого разветвителя (3).
- Установите заглушки 6 на концах магистральных подающих шлангов (1) в соответствии с общей схемой и рис.2. Установите заглушки (6) на концах подающего шланга (1) в соответствии с общей схемой и рис.2.



Рис.2

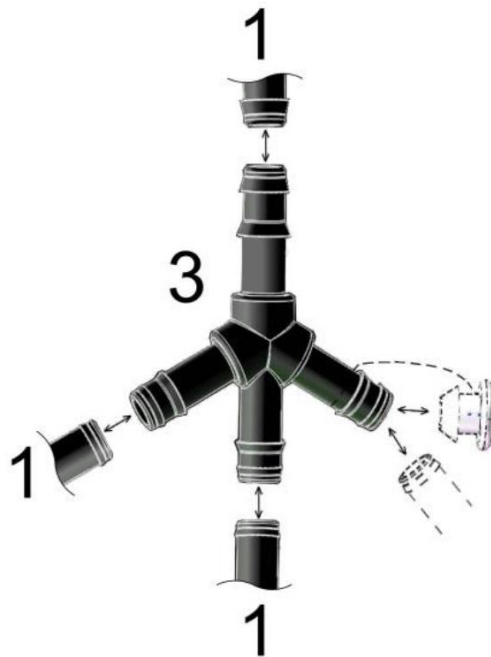

Рис.3

- Разрежьте магистральные подающие шланги (1) согласно Вашей схеме посадки и установите в местах их разрезов малые разветвители (4), как показано на рис.3.
- Нарежьте шланг для капельниц (2) в соответствии с Вашей схемой посадки.
Будьте внимательны при резке шланга для капельниц. На каждый разветвитель(4) Вы можете использовать примерно 40 см шланга.
- Соедините малые разветвители (4) с капельницами (5) шлангами (2) согласно рис.4.
- Установите капельницы (5) вблизи растений, как показано на рис.5.

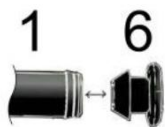
ВНИМАНИЕ! Для предотвращения засорения капельниц и повреждения насоса, используемая для полива вода не должна содержать твердых механических частиц. Добавление в бочку твердых минеральных удобрений ЗАПРЕЩЕНО.



Рис.4



Рис.5

10. Установите контроллер (8) в месте, защищенном от конденсата, влаги и осадков, например, снаружи теплицы под козырьком.
11. Установите солнечную батарею (7) в хорошо освещенном солнцем месте, например, на крыше теплицы или рядом с ней.
12. Подключите солнечную батарею (7) к гнезду Charger (Зарядка) контроллера (8) согласно рис.6.
13. Подключите насос (9) к гнезду Pump (Насос) контроллера (8).

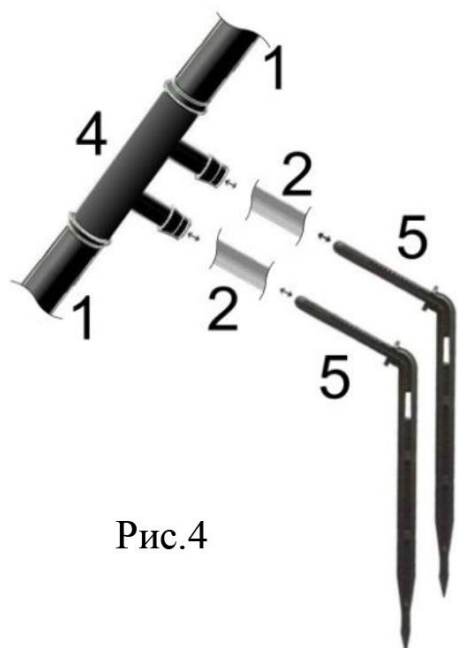

Рис.6

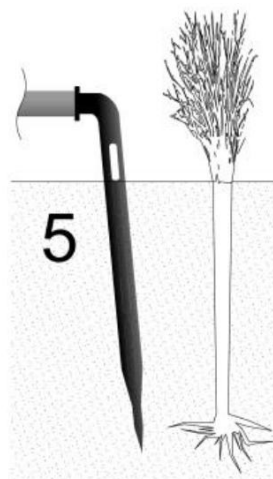
Ура! Система автоматического капельного полива нового поколения от Синьора Помидора готова к использованию!

Полезные советы.

- 🍅 Разветвители, заглушки и капельницы будут легко вставляться в шланги, если концы шлангов предварительно подержать в горячей воде.
- 🍅 Не допускайте перегибы и заломы шлангов.
- 🍅 Не забывайте прочищать капельницы в случае их засорения.
- 🍅 Не допускайте полного осушения бочки, своевременно ее наполняйте. Рассчитывайте потребность в воде, исходя из производительности насоса 7 л/мин.
- 🍅 Если Ваш участок земли имеет уклон и дно бочки с водой оказывается выше поверхности грядок, то после завершения полива вода может идти по магистралям самотеком. В этом случае соберите и установите антисифонное устройство в соответствии со схемой.

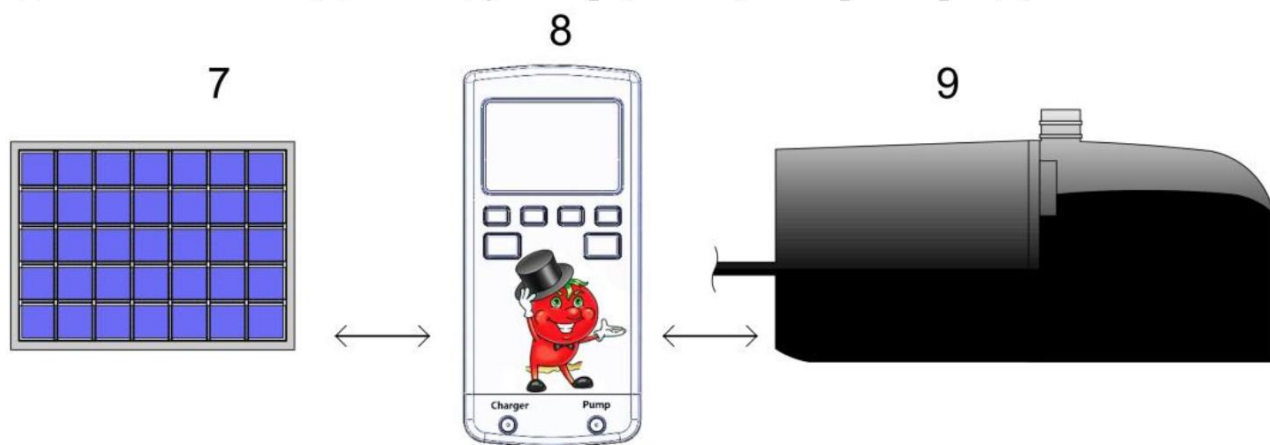
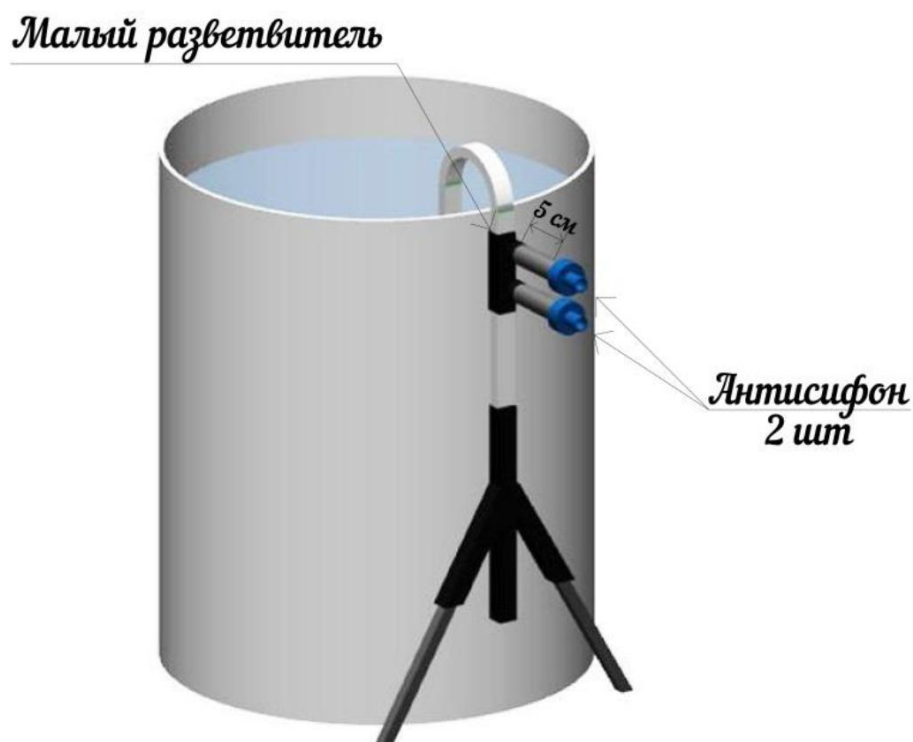

Работа с контроллером.

ВКЛЮЧЕНИЕ КОНТРОЛЛЕРА. Нажмите и удерживайте в течение 5 секунд кнопку POWER (Питание).

При этом включается дисплей контроллера. При отключенной солнечной батарее в верхнем левом углу дисплея на индикаторе можно увидеть степень заряда аккумулятора контроллера. Если солнечная батарея подключена к контроллеру и освещена солнечным светом, то индикатор покажет процесс зарядки.

ВЫКЛЮЧЕНИЕ КОНТРОЛЛЕРА. Нажмите и удерживайте в течение 5 секунд кнопку POWER (Питание).

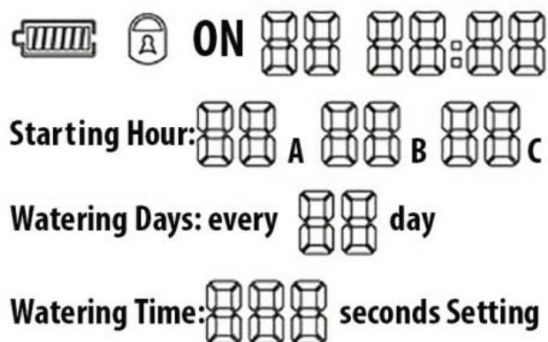

Дисплей контроллера

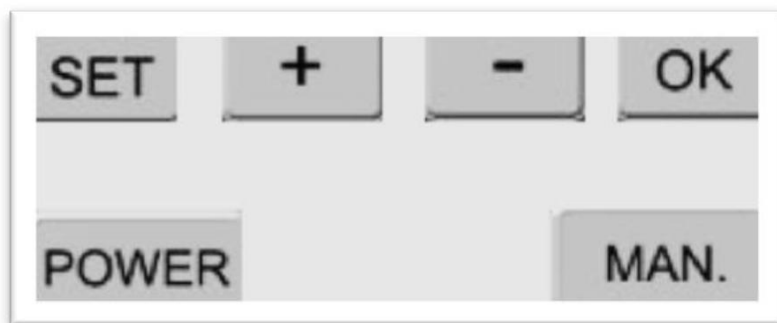

Кнопки контроллера

Режимы работы контроллера – ручной, полуавтоматический, автоматический.

РУЧНОЙ РЕЖИМ. Нажмите кнопку MAN (Ручной режим). При этом на дисплее высветится ON и включится насос. Еще раз нажмите кнопку MAN – индикация ON исчезнет и насос выключится.

ПОЛУАВТОМАТИЧЕСКИЙ РЕЖИМ. Одновременно нажмите и удерживайте кнопки MAN и [+] или [-].

При этом, если Вы нажали [+], то на цифровом индикаторе справа от ON, показывающем время полива, значения будут увеличиваться от 00 до 99 секунд. Если нажали [-], то значения будут уменьшаться от 99 до 00 секунд.

При отпускании кнопок насос включится и на индикаторе начнется обратный отсчет, по окончании которого насос выключится.

АВТОМАТИЧЕСКИЙ РЕЖИМ. Контроллер можно запрограммировать на три полива растений в сутки: А, В и С. Нажмите кнопку SET (Установка). При этом в правом нижнем углу дисплея высветится слово Setting и цифровой индикатор 00А в меню Starting Hour (Час начала полива) начнет мигать. Кнопками [+] или [-] установите время начала полива А от 01 до 24 часов. Если Вам требуется два полива в сутки, ещё раз нажмите SET установите время полива В. При третьем нажатии SET можно установить время начала третьего полива С. Если второй или третий полив не требуется, установите 00В и 00С.

При четвертом нажатии SET в меню Watering Days (Дни полива) кнопками [+] и [-] программируется периодичность полива, например, если Вы установите на индикаторе

every 01 day (каждый 01 день), то полив будет осуществляться каждый день. Если установить

every 03 day, то контроллер будет включать насос один раз каждые три дня. Максимальный интервал времени – 30 дней.







При пятом нажатии SET в меню Watering Time (Продолжительность полива) Вы можете установить длительность работы насоса до 600 секунд.

При шестом и седьмом нажатии SET устанавливается текущее время на часах контроллера, соответственно часы и минуты. Текущее время также можно установить при одновременном нажатии кнопок SET и [+] или [-]. При выключении и последующем включении контроллера текущее время сохраняется.

Программирование контроллера завершается нажатием кнопки ОК. Система начинает работу в автоматическом режиме.

Для защиты настроек режима полива в контроллере предусмотрена блокировка кнопок контроллера. Для этого нужно одновременно нажать кнопки [+] и [-]. При этом на дисплее высветится символ в виде замка. Повторным одновременным нажатием [+] и [-] блокировка снимается.

Хранение и транспортировка.

-  Система капельного полива не рассчитана на эксплуатацию в зимний период, поэтому в конце сезона следует:
 1. Слить воду из бочки и всех шлангов.
 2. Отсоединить насос от контроллера и удалить его из бочки.
 3. Очистить шланги, разветвители и капельницы от загрязнений.
 4. Отключить солнечную батарею и снять контроллер.
-  Хранить систему полива следует в сухом помещении при комнатной температуре.
-  Не допускайте полного разряда аккумуляторной батареи контроллера. Периодически проверяйте степень разряда батареи, включая контроллер. Для подзарядки батареи используйте зарядное устройство (500мА) постоянного тока с выходным напряжением 12 В или входящую в комплект поставки солнечную батарею, разместив её в освещаемом солнечным светом месте, например, на подоконнике.
-  Система капельного полива может транспортироваться любыми видами транспорта при условии её защиты от воздействия осадков, влаги и перепадов температуры в соответствии с группой хранения 2 по
-  ГОСТ 15150-69.
-  По воздействию механических факторов система относится к группе Л по ГОСТ 23216-78.



Гарантийные обязательства.

Изготовитель несет ответственность за полноту комплектации и собираемость Системы капельного полива в соответствии с настоящей Инструкцией.

Гарантия изготовителя на Систему полива составляет 12 месяцев со дня продажи. При возникновении гарантийного случая обратитесь к продавцу или изготовителю.

Срок службы изделия – не менее 5 лет.

Гарантийные обязательства не распространяются на случаи:

1. Монтаж Системы с нарушениями требований Инструкции.
2. Нарушение правил хранения и эксплуатации Системы.
3. Использование Системы и её составляющих элементов не по назначению.

Дата продажи _____

(подпись, печать продавца)

Ваши пожелания, предложения, а также запросы по оптовым закупкам
отправляйте на krovstroy@gmail.com.

Производитель: ООО "КРОВСТРОЙ" г. Дедовск, М.О., ул. Победы, д.4,

тел: 8 (495) 992-38-68

www.krov-stroy.com